

# 3/2 пневмораспределители с механическим управлением

## EVM130

G1/8

- Компактная конструкция



### Технические характеристики

Модель	С механическим управлением					
	Базовое исполнение	Роликовый рычаг	Тумблер	Кнопочный выключатель	Поворотный переключатель	
Среда	Очищенный сжатый воздух с содержанием масла или без него					
Присоединительная резьба	G1/8					
Диапазон рабочих давлений (МПа)	0~1					
Диапазон рабочих температур (°C)	5~60					
Пусковые усилия и перемещения						
	F.O.F. (Н)	20	10	—	21	15
	P.T. (мм)	1.5	3.2	—	5.5	—
	O.T. (мм)	1.5	2.3	—	1	—
	T.T. (мм)	3	5.5	60°	7	90°
Вес (г)	88 (базовое исполнение)					
Монтажное положение	Произвольное					
Расход (норм. л/мин)	137					

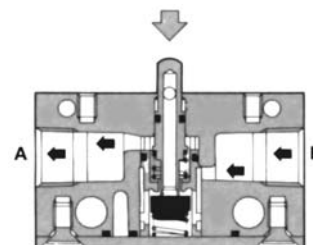

### Характеристики расхода

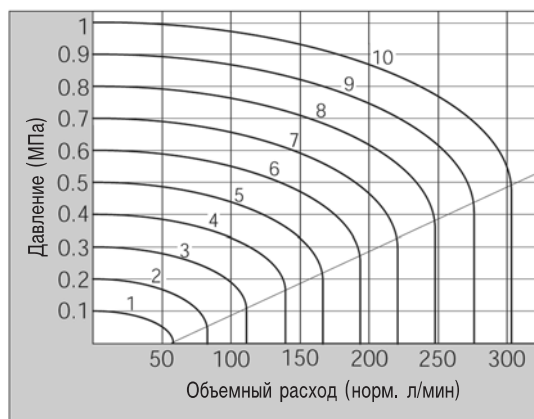

### Размеры и данные по заказу

#### Базовое исполнение

Размеры A+L	Номер для заказа
A=7,5, L=32,5	<b>EVM130-F01-00</b>
A=3,5, L=28,5	<b>EVM131-F01-00</b>

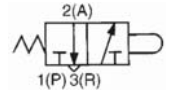
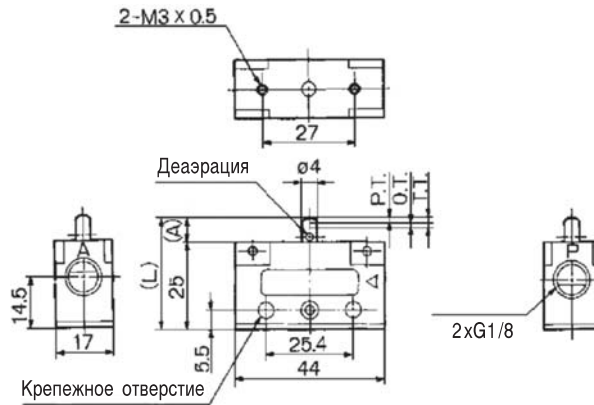

с пружинным возвратом нормально закрытый

#### Роликовый рычаг

Тип ролика	Номер для заказа
Полиацеталь	<b>EVM131-F01-01</b>
Сталь	<b>EVM131-F01-01S</b>

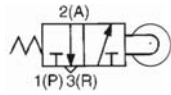
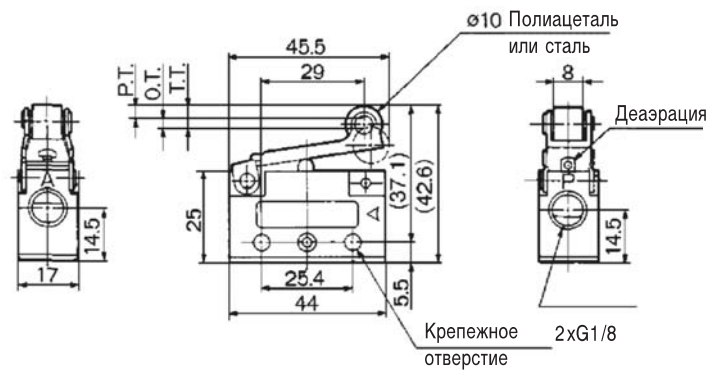

с пружинным возвратом нормально закрытый

#### Тумблер

Базовое исполнение	Орган управления
<b>EVM130-F01-00</b>	<b>VM-08B</b>

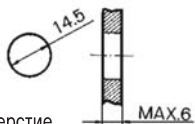

Отверстие для монтажа на щите управления

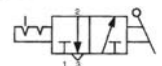
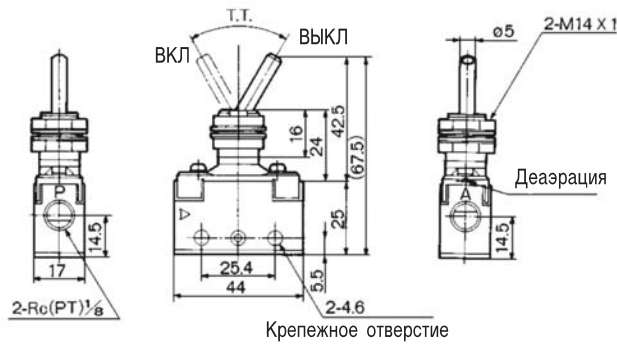

с фиксатором

#### С грибовидной кнопкой

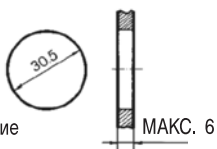

Отверстие для монтажа на щите управления

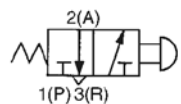
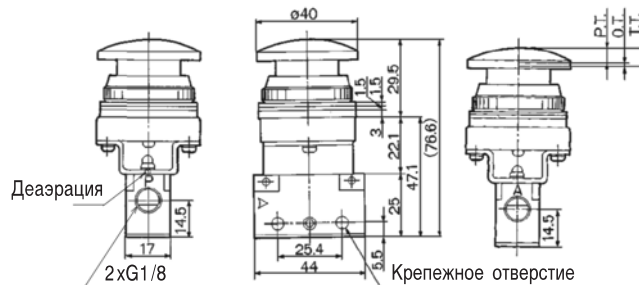

с пружинным возвратом нормально закрытый

Цвет	Номер для заказа	
	Базовое исполнение	Орган управления
Красный	<b>EVM130-F01-00</b>	<b>VM-30AR</b>
Зеленый		<b>VM-30AG</b>
Черный		<b>VM-30AB</b>

# 3/2 пневмораспределители с механическим управлением EVM130

## Размеры и данные по заказу

### С выступающей кнопкой

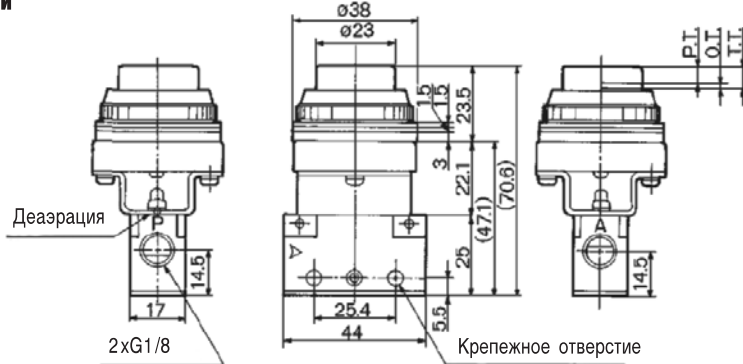

Цвет	Номер для заказа	
	Базовое исполнение	Орган управления
Красный	EVM130-F01-00	VM-32AR
Зеленый		VM-32AG
Черный		VM-32AB

Отверстие для монтажа на щите управления

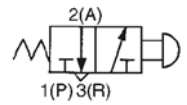
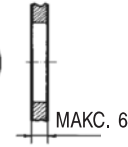

с пружинным возвратом нормально закрытый

### С утопленной кнопкой

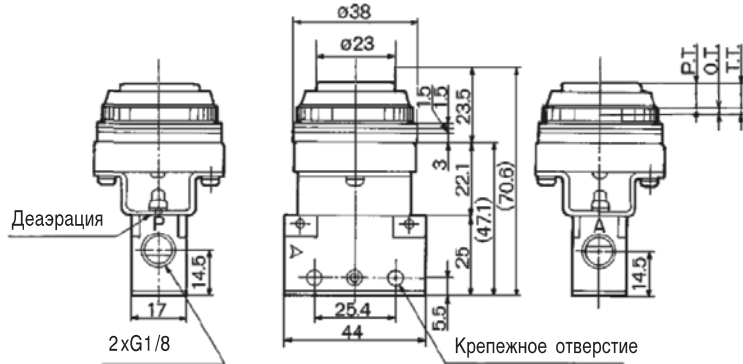

Цвет	Номер для заказа	
	Базовое исполнение	Орган управления
Красный	EVM130-F01-00	VM-33A *
Зеленый		
Черный		
Желтый		

Отверстие для монтажа на щите управления

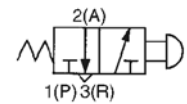
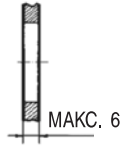

с пружинным возвратом нормально закрытый

### Поворотный переключатель

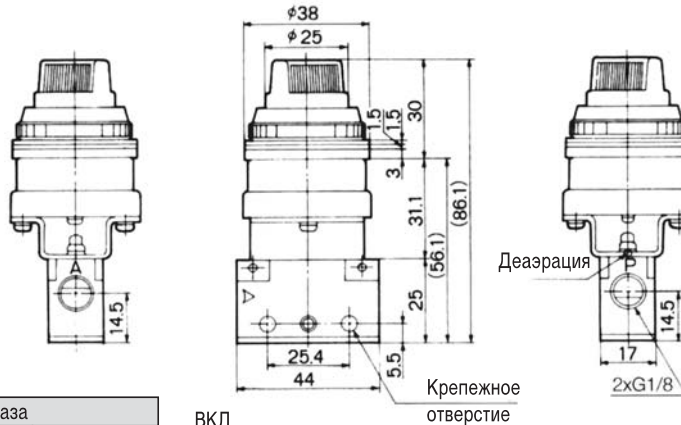

Цвет	Номер для заказа	
	Базовое исполнение	Орган управления
Красный	EVM130-F01-00	VM-34AR
Зеленый		VM-34AG
Черный		VM-34AB

Отверстие для монтажа на щите управления

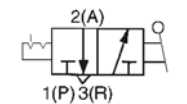
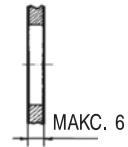

с фиксатором